

5

PROCEDIMIENTO PARA EL AFILADO Y TRABADO MANUAL DEL SERRUCHO Y TROCERO

OBJETIVO INTERMEDIO 5

Al terminar el estudio del siguiente tema, usted podrá describir el procedimiento para afilar y trabar en forma manual el serrucho indicando las operaciones, pasos, herramientas, materiales y normas de seguridad necesarias para realizar la tarea.

SIN COMETER ERROR

A. REVISAR MATERIALES Y HERRAMIENTAS

B. PROCEDIMIENTO PARA EL AFILADO Y TRABADO MANUAL DEL SERRUCHO

1. Alistar herramientas
2. Sujetar serrucho
3. Limar y verificar dentado
4. Trabar y verificar dentado
5. Controlar afilado y trabado total

A. REVISAR MATERIALES Y HERRAMIENTAS

1. Elabore el listado de herramientas y materiales necesarios.

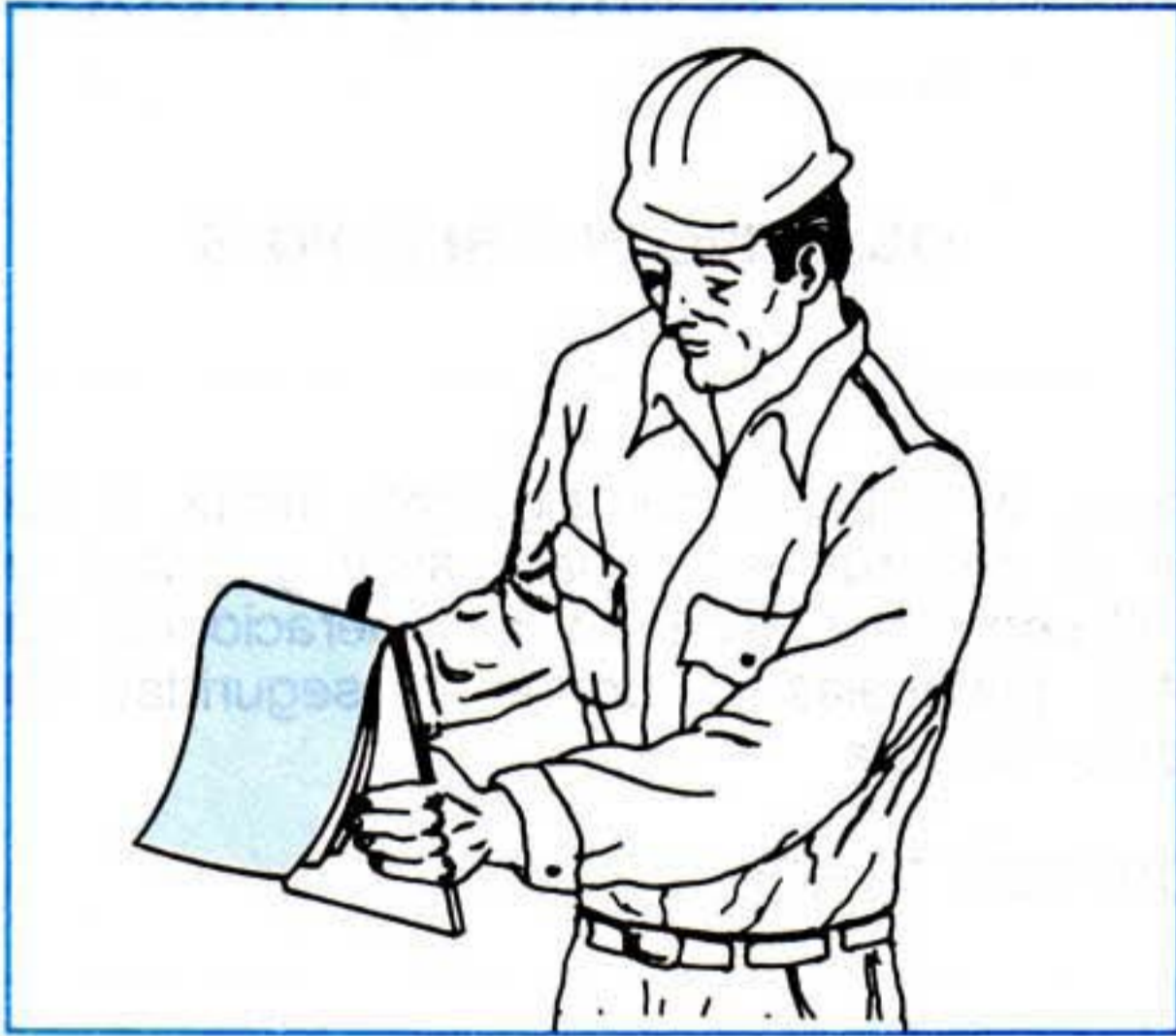

2. Reciba y verifique el buen estado de las herramientas.



B. PROCEDIMIENTO PARA EL AFILADO Y TRABADO MANUAL DEL SERRUCHO

OPERACION 1

Alistar herramientas

a. Seleccione lima triangular

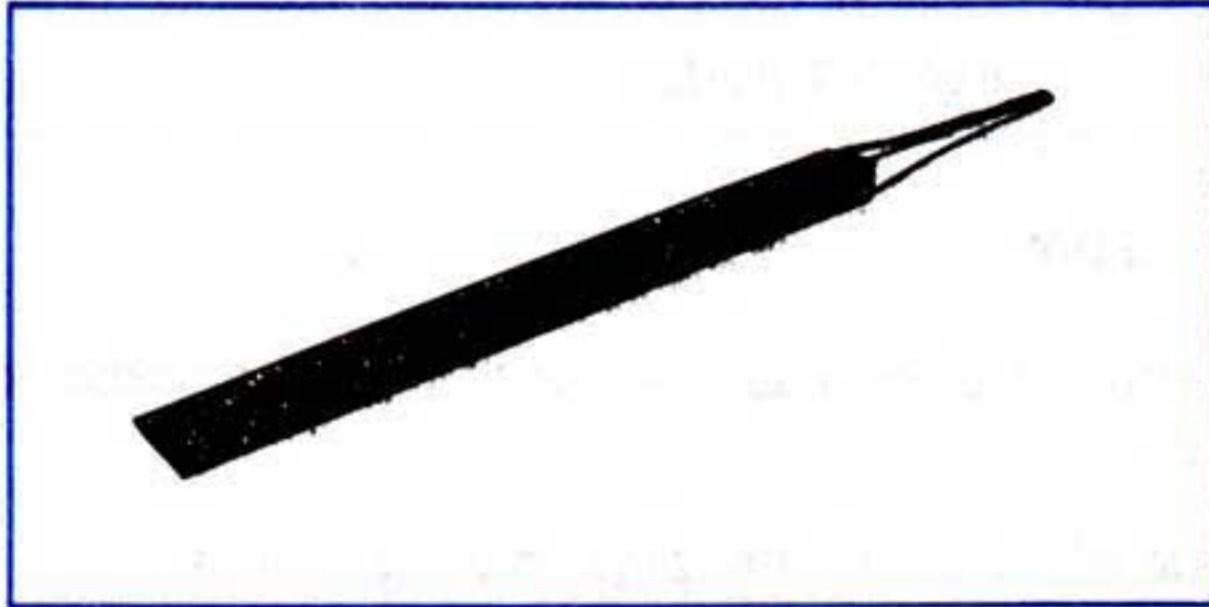

Tenga en cuenta que la cara de la lima **sea de mayor** dimensión que la altura del diente.

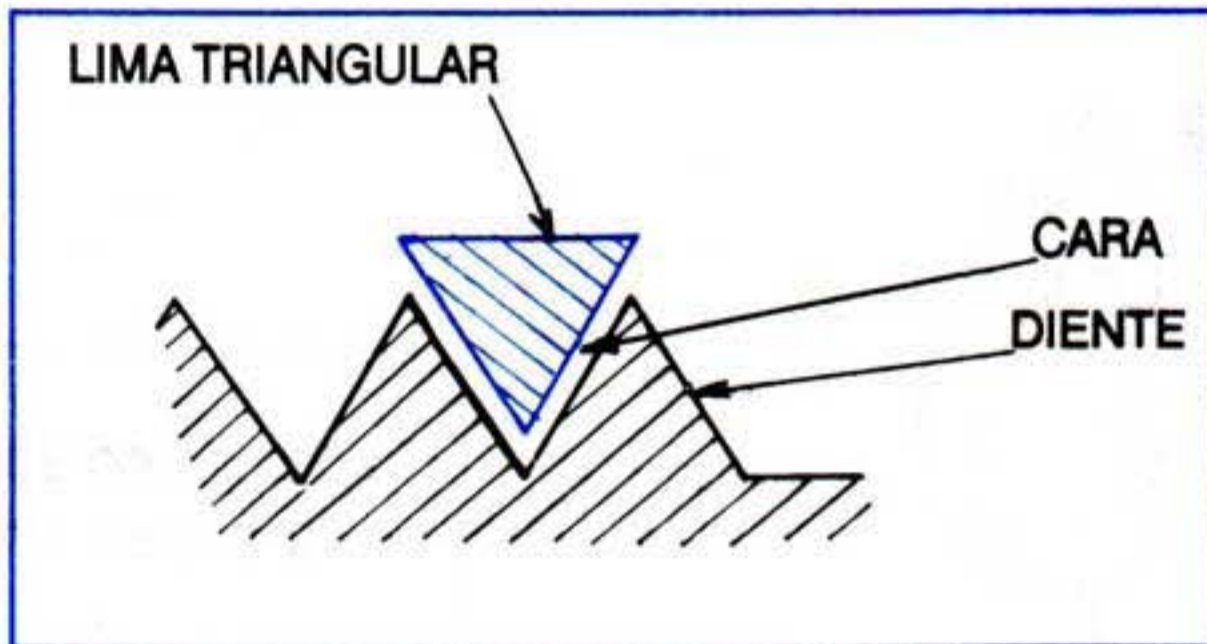

b. Seleccione el cabo.

- De acuerdo a la espiga de la lima.

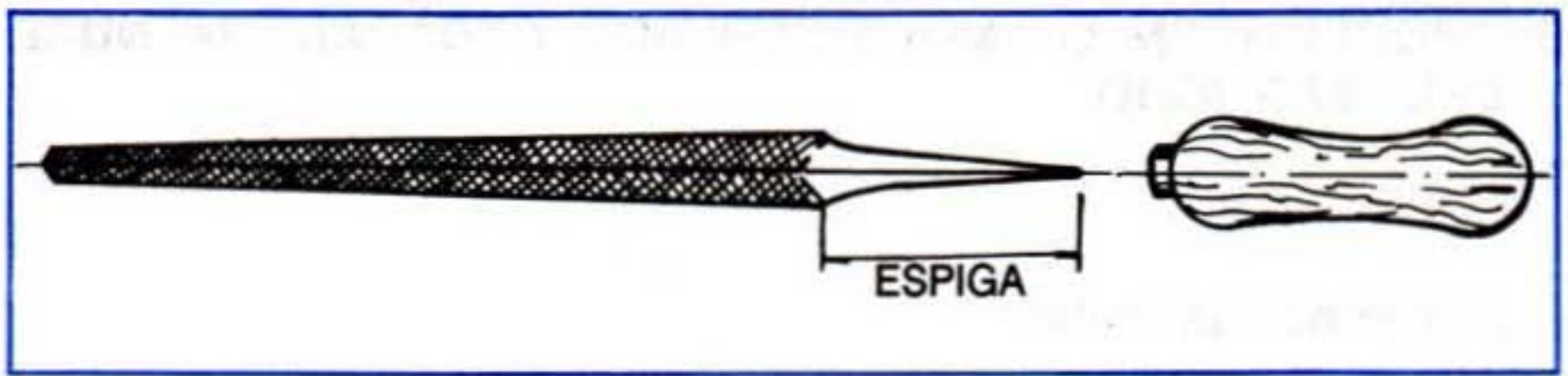

. Recuerde: *Utilice cabos en buen estado, que no estén abiertos.*

c. Encabe la lima.

- Recuerde las observaciones vistas en el encabado y desencabado.
- Coloque el cabo en la espiga, haga presión.
- Sujete el cabo con la mano.
- Golpee el cabo con el martillo.

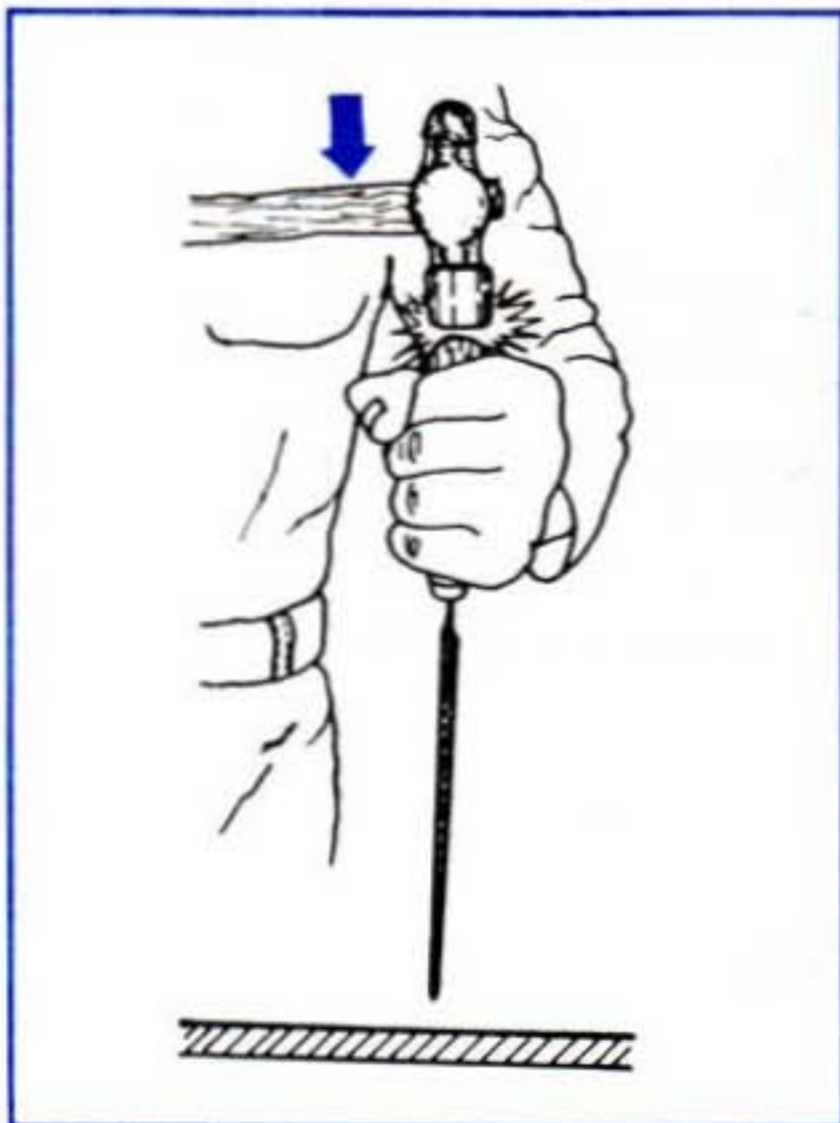

¡Cuidar de no apoyar la lima sobre el banco!

- Observe la dirección de la lima.

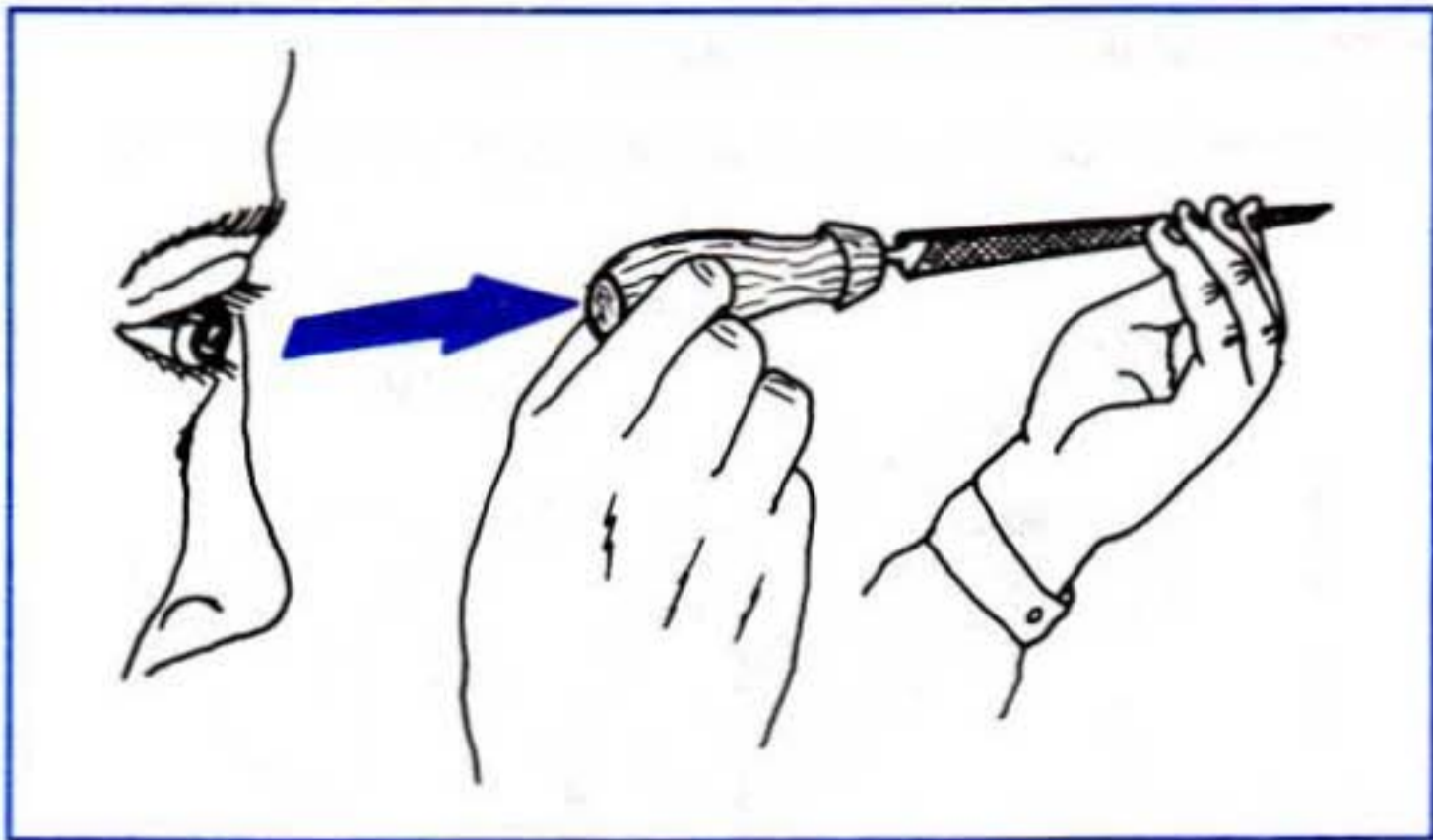

OPERACION 2

Sujetar serrucho

a. Seleccione prensa

- Determine la altura de la prensa.

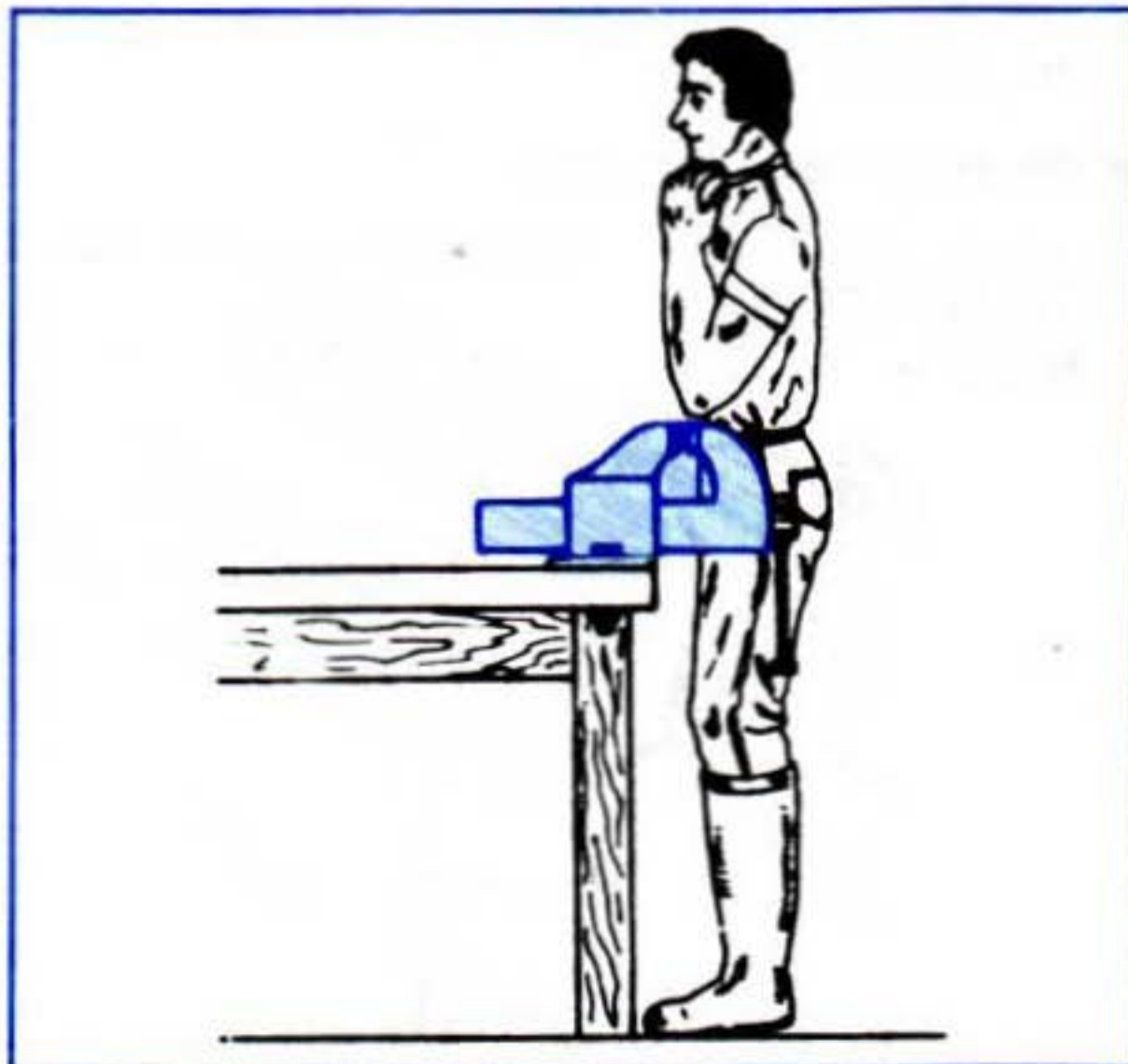

b. Seleccione protectores.

- Emplee tablillas de dimensiones adecuadas.
- Coloque las protecciones a los lados del serrucho.



c. Apriete el serrucho.

- Gire el tornillo de la prensa.
- Cuide de exagerar la presión.

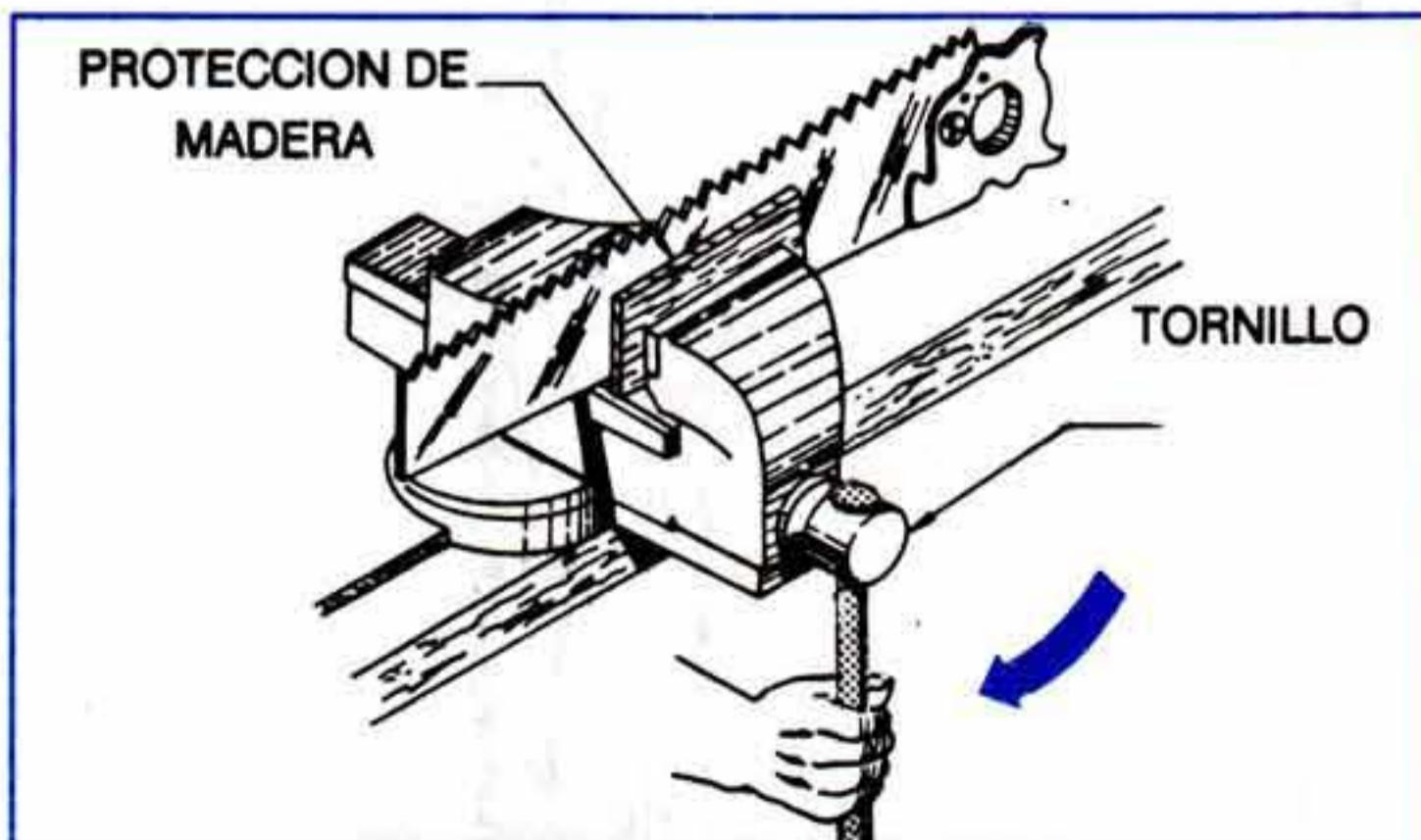

OPERACION 3

Limar y verificar dentado

a. Sujete la lima

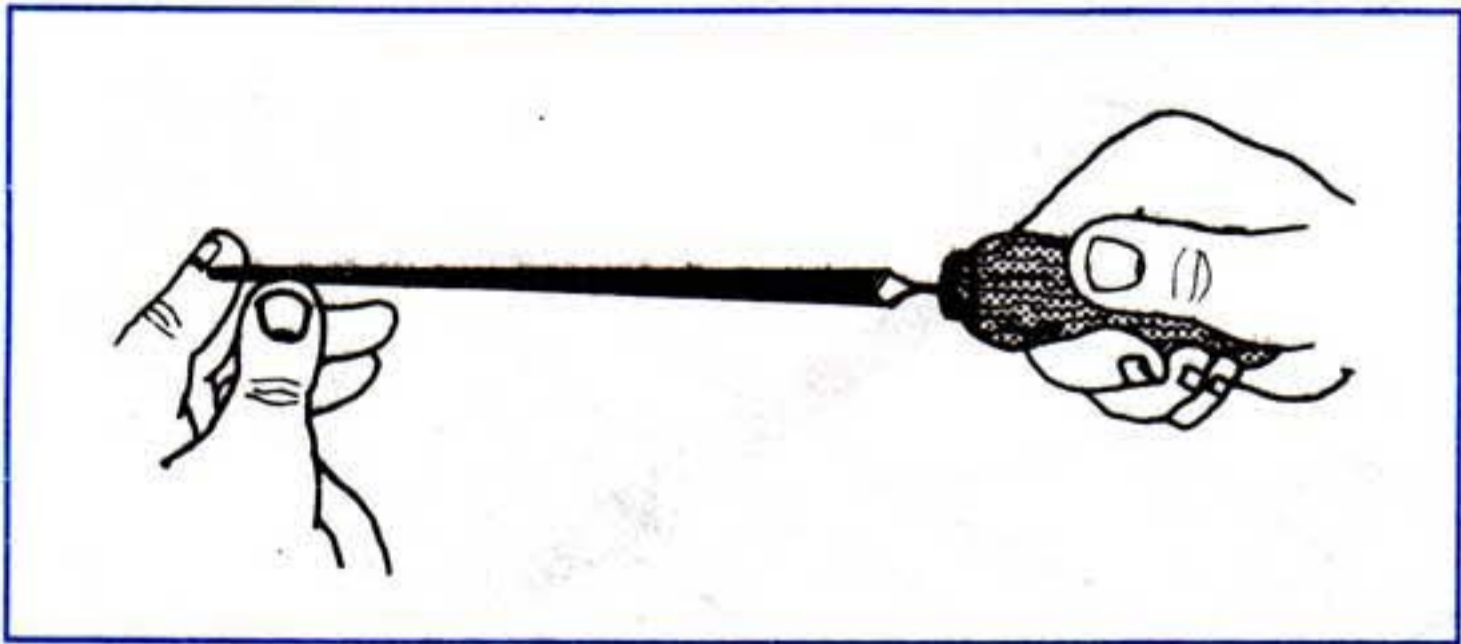

b. Observe la posición de los pies.

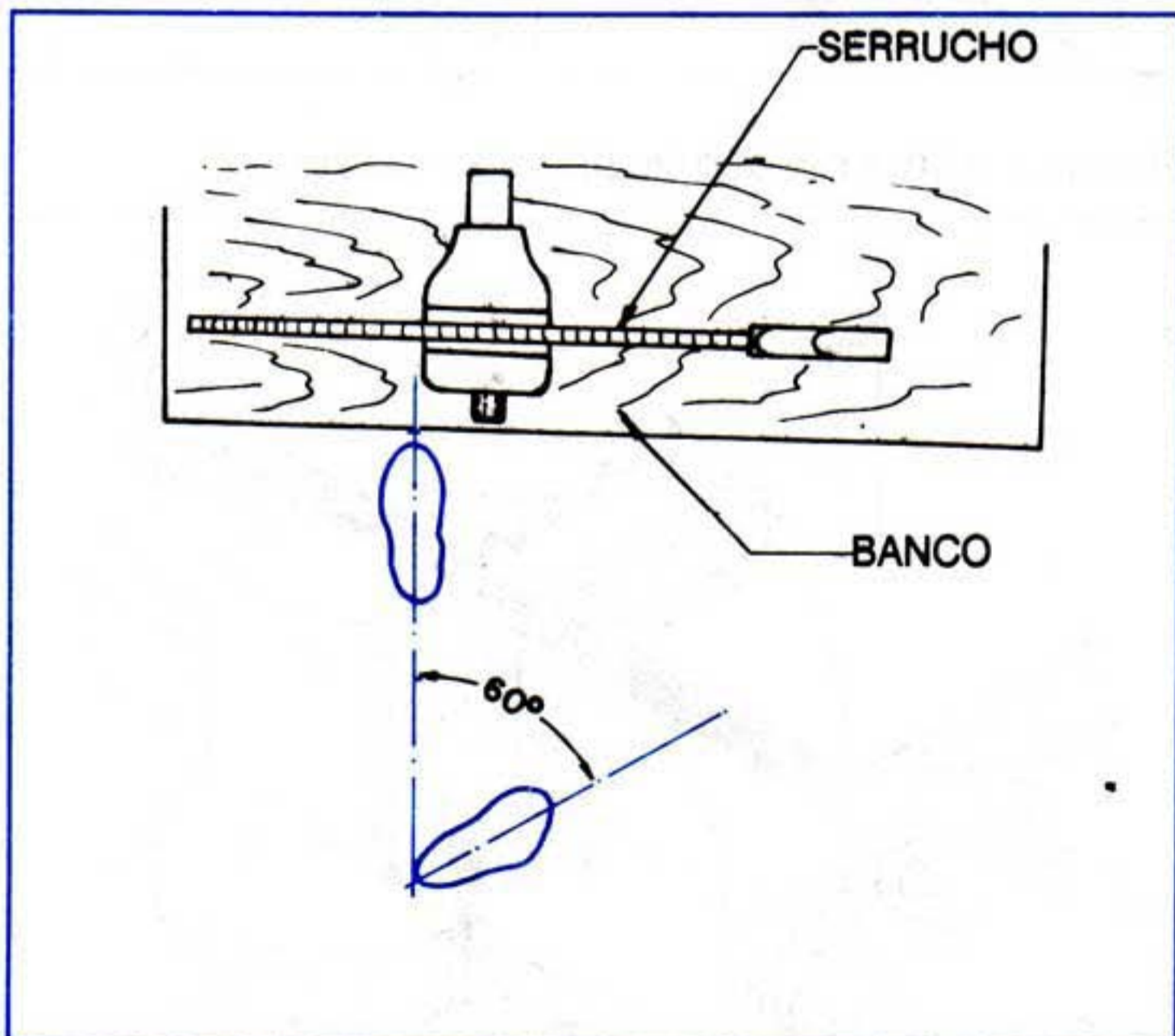

c. Apoye la lima sobre la cara del diente.

- Sujete la lima en la forma indicada.

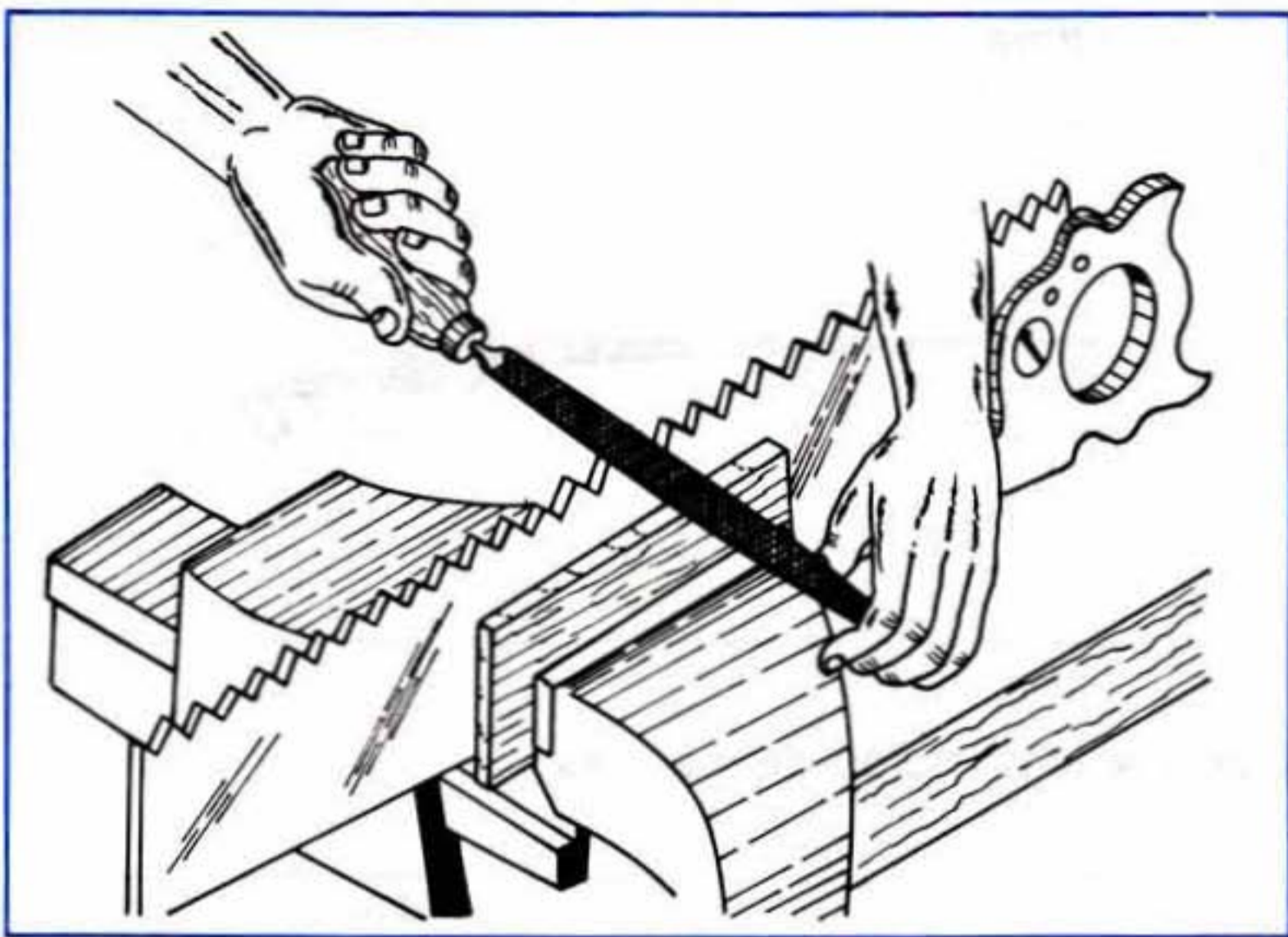

- Coloque la lima perpendicular al serrucho.

