

a. _____

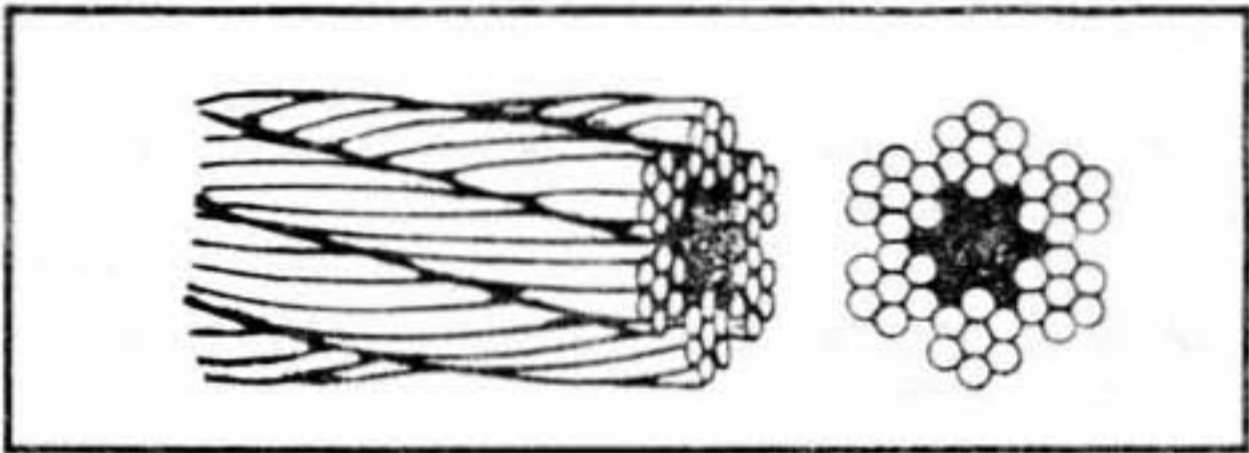

b. _____

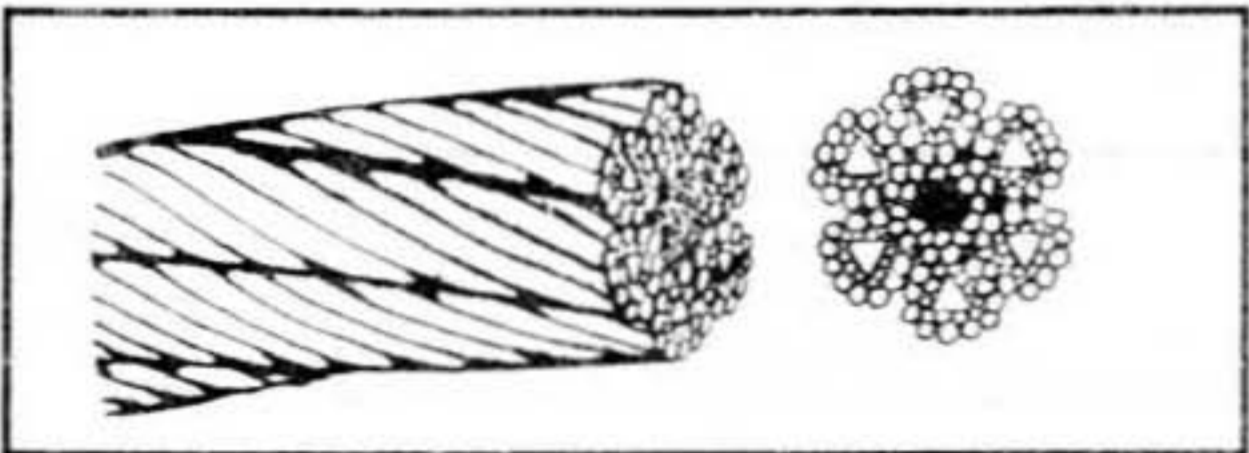

c. _____

3. En el siguiente grupo de frases que corresponden a los cables de acero, usted colocará una (X) en la columna respectiva según sea falso o verdadero.

	FRASES	F	V
a.	Para seleccionar un cable se debe tener en cuenta sólo el tipo de alma y el número de torones.		
b.	Un cable preformado puede volverse a conformar en un conjunto, después que se desbarata.		
c.	Un cable ordinario posee varias capas de torones.		
d.	Los cables pueden trenzarse en forma alternada o invertida.		
e.	El alma de los cables solamente está construida en fibras.		

4. En los siguientes **gráficos referentes al cableado**, identifique a qué tipo pertenece, escribiendo sobre las líneas que se relacionan.

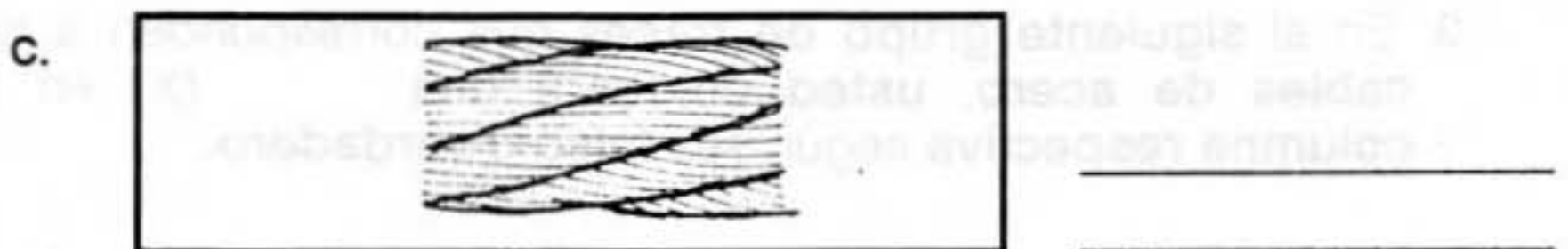
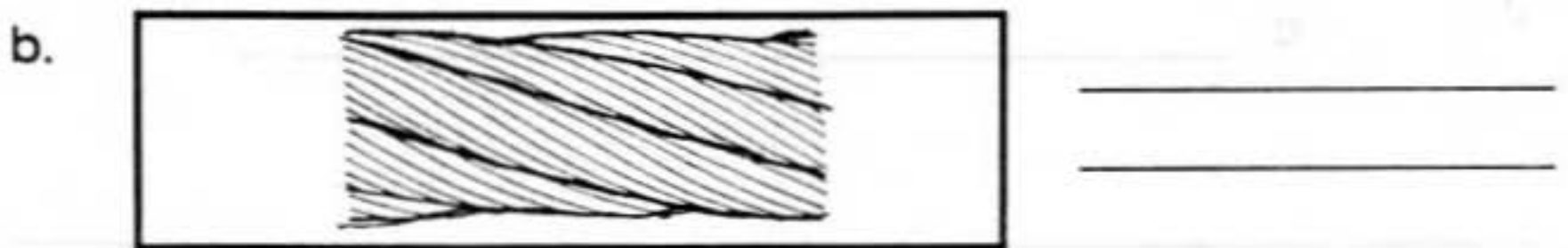

2

ACCESORIOS PARA CABLES: CLASIFICACION Y UTILIZACION

OBJETIVO INTERMEDIO 2

Al terminar el estudio del siguiente tema usted podrá definir los accesorios, identificar y describir su uso.

SIN COMETER ERROR

A. ACCESORIOS PARA CABLES

1. Definición:

Son elementos metálicos de diferentes formas y tamaños que se **conectan a los cables o trozos de cables** y se utilizan para **sostener o enganchar cargas** que se elevan o se arrastran.

2. Tipos de accesorios:

Vienen en diferentes formas para diferentes usos y en muchas dimensiones de acuerdo al trabajo que se va a realizar:

- a. Vainas.
- b. Casquillos:
 - Eje.
 - Asa cerrada
- c. Tensores
- d. Manillas:
 - Recta de tornillo.
 - Forma de lira.
- e. Ganchos:
 - Giratorios.
 - Rígidos
- f. Mordazas de acero.

3. Descripción de cada uno de ellos:

a. Vaina: (guardacabo)

Pieza de acero galvanizado en forma de corazón en cuya garganta se aloja el cable.

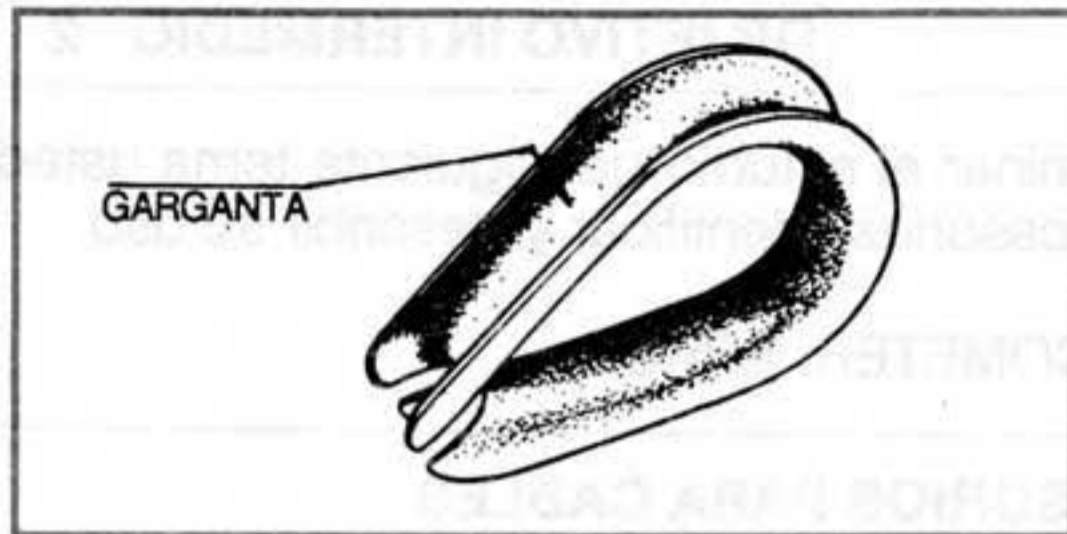

b. Casquillos:

Son elementos de acero fundido que se colocan en los extremos de los cables para mantener carga suspendida.

• Con pasador.

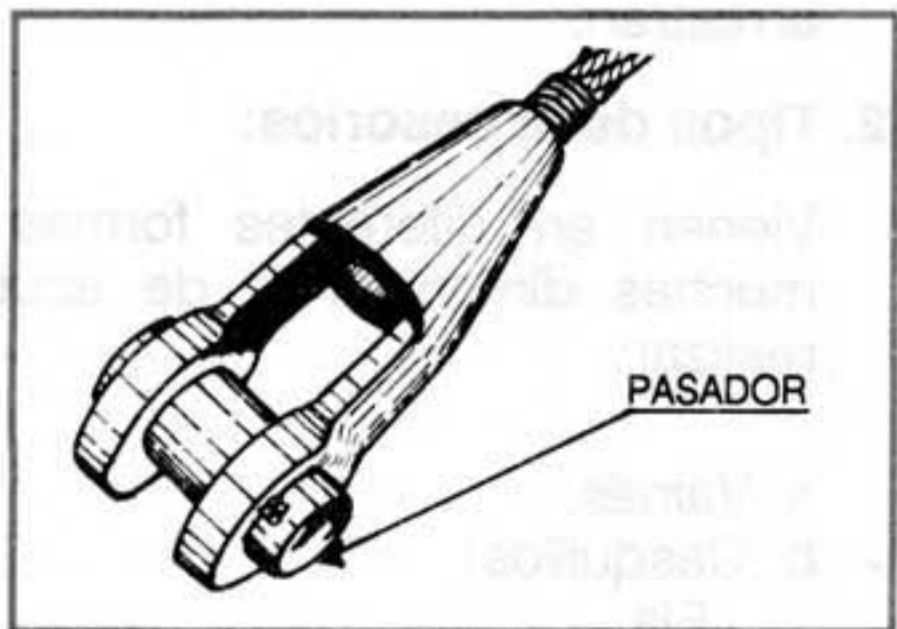

• Casquillo con ojo fijo.

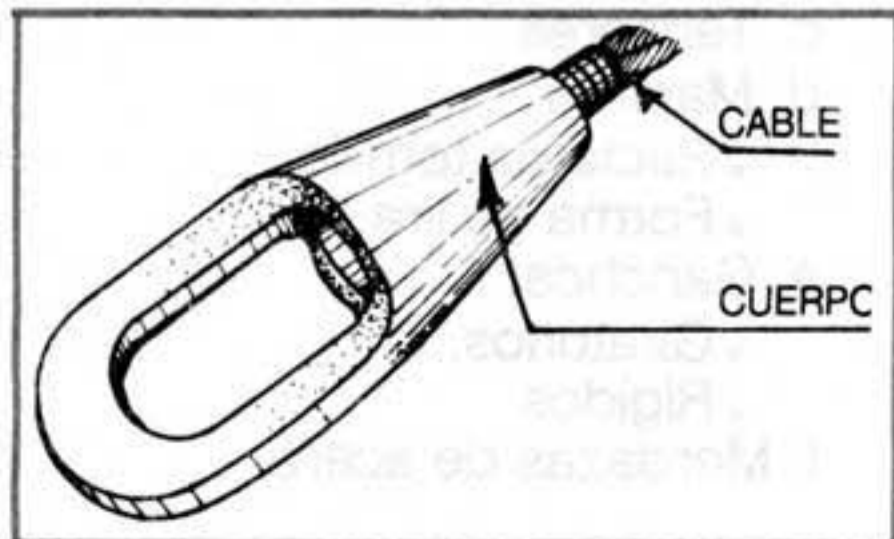

c. Tensores:

Son de acero forjado, utilizados para acercar dos extremos de cables o para sujetar piezas de gran volumen.

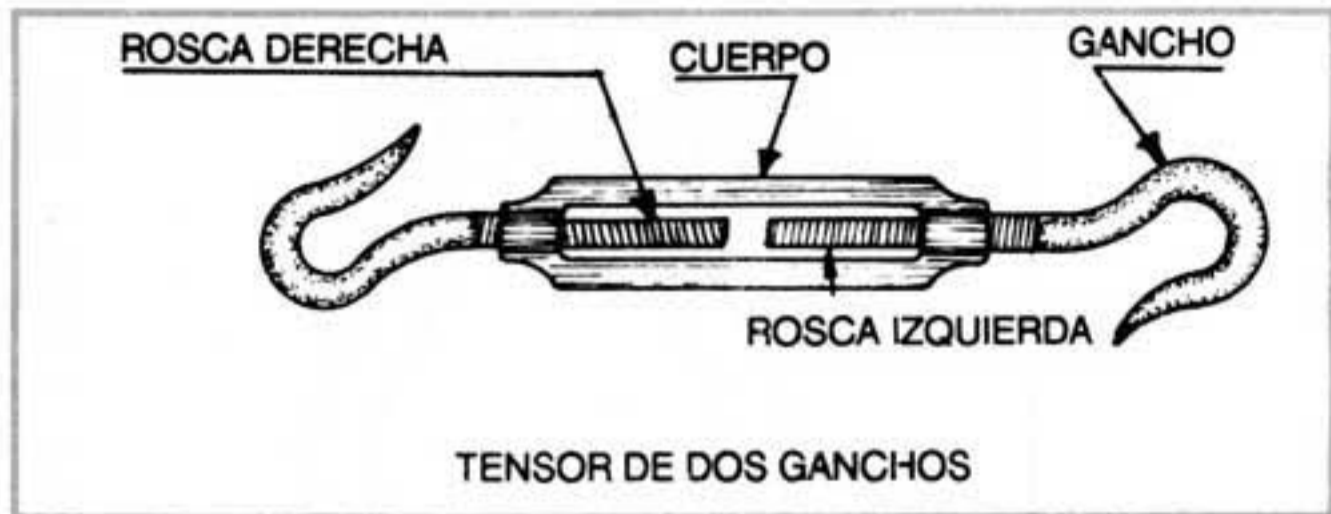

d. Manillas o grilletes:

Accesorios de conexión rápida utilizados para arrastrar o suspender cargas.

• Recta de tornillo:

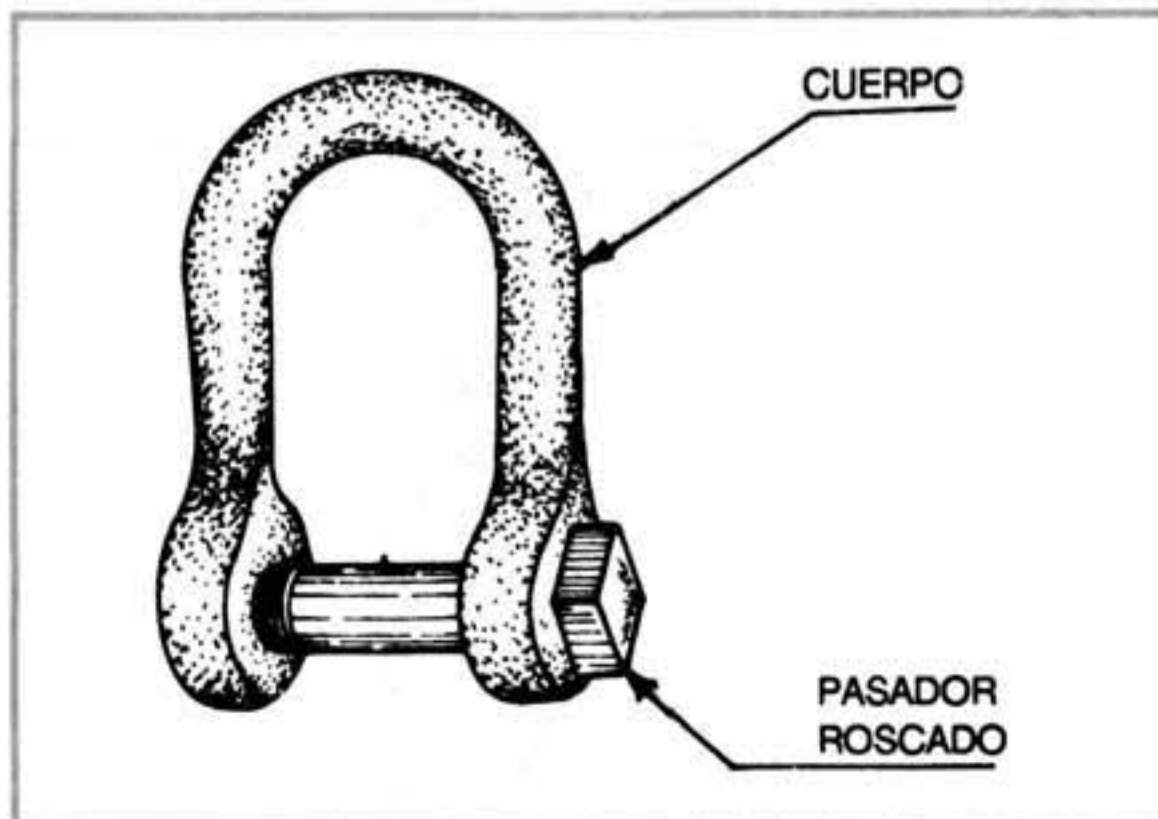

- En forma de lira:

Accesorio que aloja cable y es de mayor diámetro.

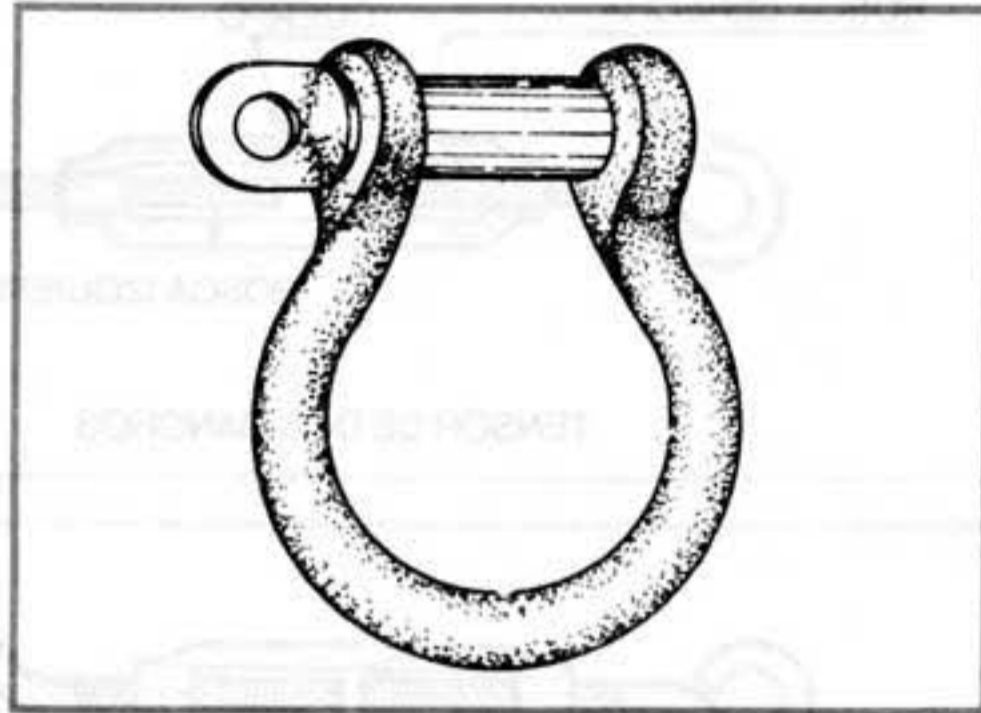

e. Ganchos:

- Giratorios:

Permite destorcer el cable.

Son dispositivos de enganche que **permiten utilizar el mínimo de tiempo en acoplar las cargas que han de transportarse.**

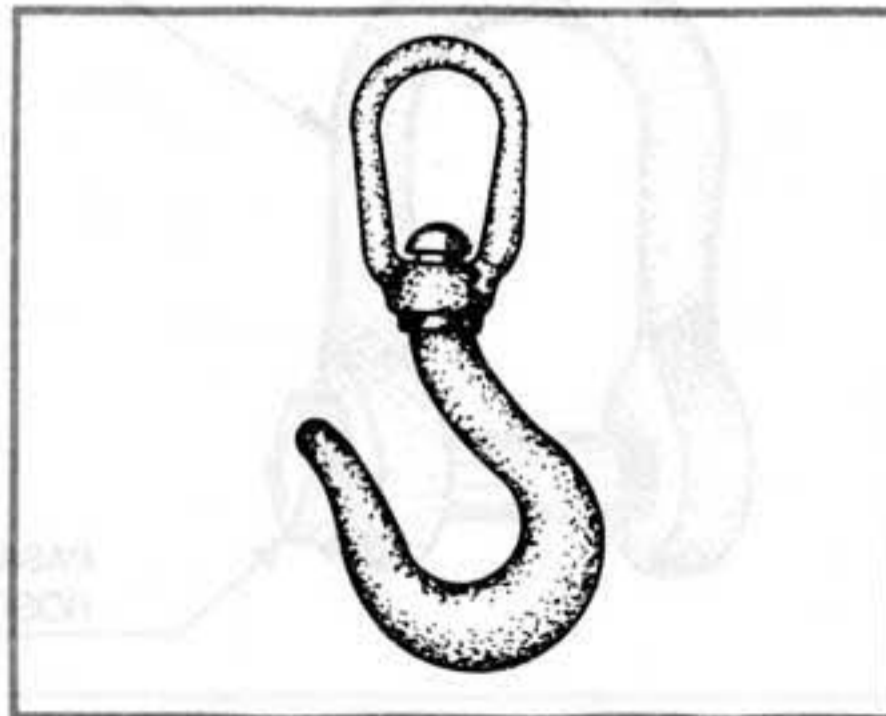

Con lengüeta de seguridad.



• Ganchos rígidos, no permiten el giro libre del cable.

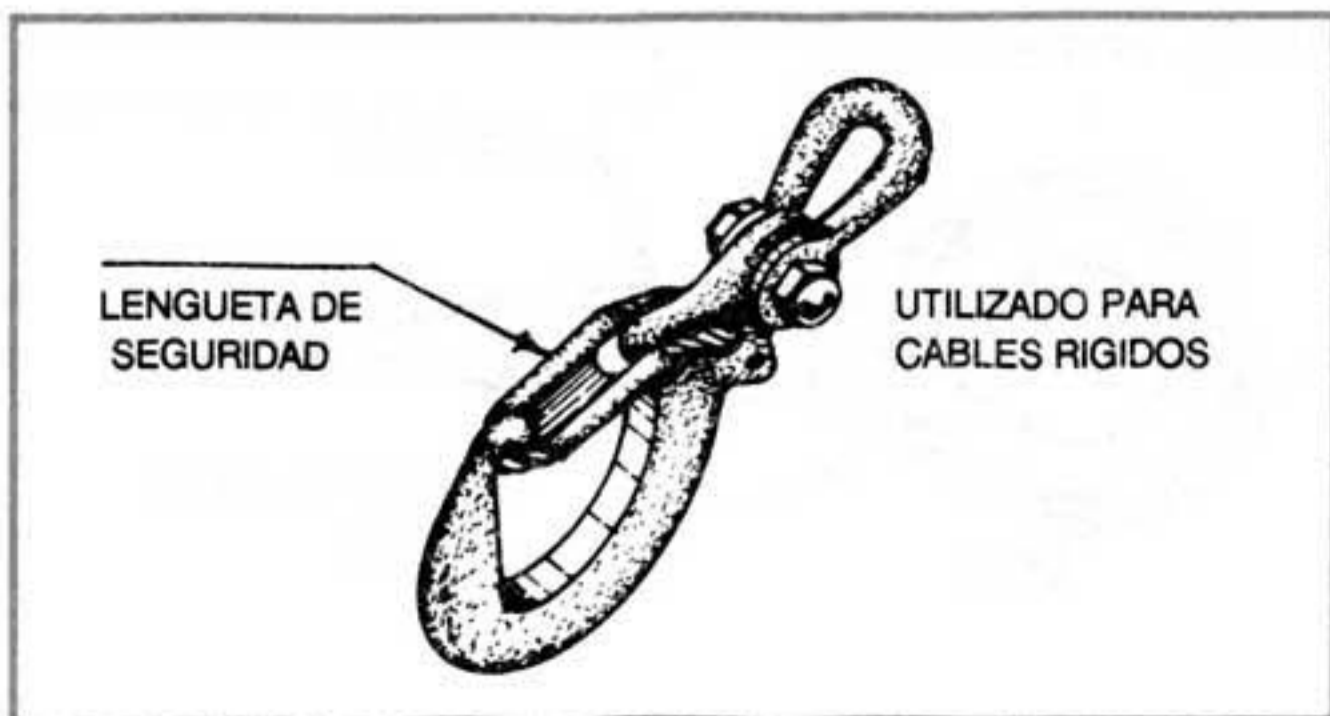
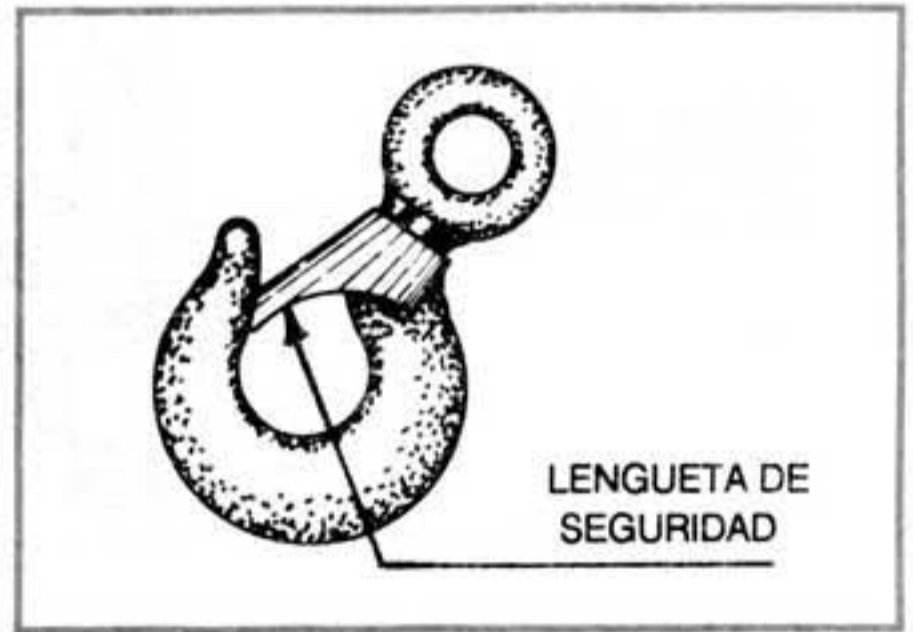
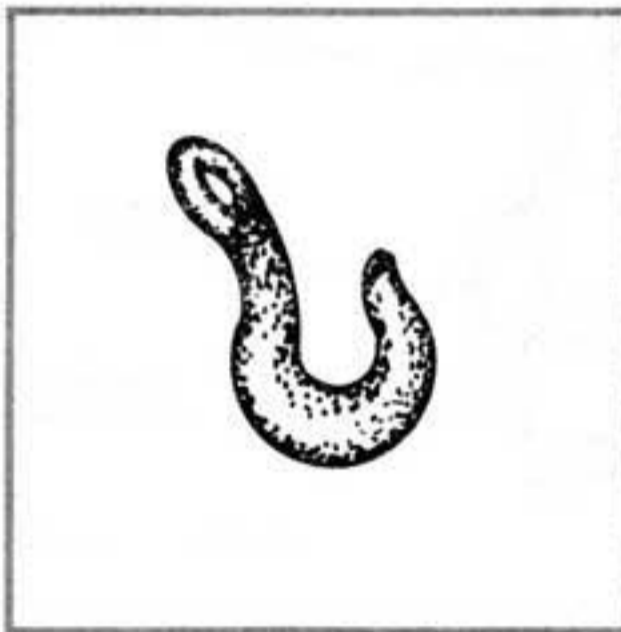

f. Mordazas de acero, (perros o abrazaderas).

Elementos para empalme de cables en forma rápida.

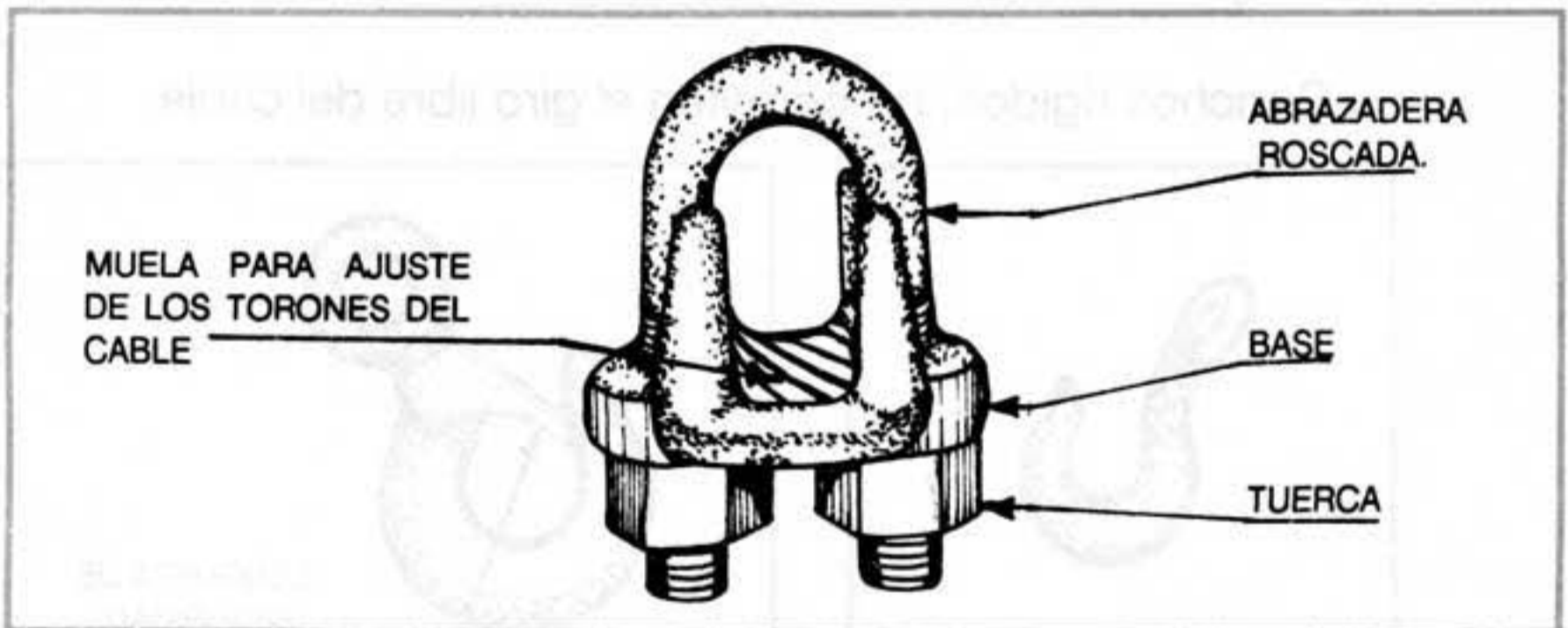

4. Algunas aplicaciones de los accesorios:

- Manguitos extremos;

